

RAGEX

# РУКОВОДСТВО ПОЛЬЗОВАТЕЛЯ



Если у вас возникнут трудности с использованием нашей техники, прежде чем обращаться в магазин, рекомендуем связаться с нашим отделом заботы о клиентах:



Если QR-коды не работают, написать в Whatsapp, Telegram, Viber можно по номеру: +7 (925) 488-56-92 или на почту: **care@ragexstore.ru**

Мы работаем ежедневно с 9:00 до 21:00

Мы расскажем про особенности использования и сможем проконсультировать вас по любым вопросам о наших приборах

## ВВЕДЕНИЕ

Швейная машинка RageX R1101-100.....	4
Информация по технике безопасности.....	5

## ОБЗОР УСТРОЙСТВА

Составные части швейной машинки.....	6
Комплектация.....	7

## ЭКСПЛУАТАЦИЯ УСТРОЙСТВА

Подключение машинки к электросети.....	7
Установка батарей.....	8
Заправка нити в швейную машинку.....	8
Замена иглы.....	10
Замена шпульки.....	11
Замена прижимной лапки.....	12
Шитье.....	13
Советы по использованию.....	14
Особенности.....	14
12 видов стежков.....	14
Реверс стежков.....	15
Установка скорости шитья.....	15
Работа лампочки.....	15
Шитье рукавов.....	16
Ящик.....	16
Намотка нитки на шпульку.....	16
Регулировка шва.....	17
Петелька для пуговицы.....	18

## ПРОЧЕЕ

Возможные проблемы и методы их решения.....	19
Подходящая ткань для шитья.....	20
Хранение.....	21
Утилизация.....	21
Электронная гарантия.....	22
Информация о сертификате соответствия.....	23
Информация о декларации соответствия.....	23

## ШВЕЙНАЯ МАШИНКА RAGEX R1101-100

---



**Пожалуйста, внимательно прочитайте всю инструкцию перед использованием этого прибора, и храните её в надёжном месте для использования в будущем.**

## ИНФОРМАЦИЯ ПО ТЕХНИКЕ БЕЗОПАСНОСТИ

---

1. Не позволяйте играть с машиной. Будьте внимательны при работе, если в помещении находятся дети.
2. Используйте прибор только по его прямому назначению, описанному в этой инструкции. Используйте приспособления, только рекомендуемые производителем и описанные в инструкции.
3. Не эксплуатируйте прибор с поврежденным шнуром или вилкой, а также в ненормальном состоянии. Если основной шнур поврежден, он должен быть заменен производителем, ближайшим сервисным агентом или квалифицированным специалистом.
4. Машина должна работать только с открытыми вентиляционными отверстиями. Периодически чистите вентиляционные области машины и ножную педаль от пыли, грязи и остатков материи.
5. Ничего не кидайте и не вставляйте в вентиляционные отверстия.
6. Работайте на машине только в помещении.
7. Не работайте в помещении, где распылялись аэрозоли или использовался кислород.
8. Чтобы отключить питание, поставьте все выключатели в положение ВЫКЛ («Off»). Затем вытащите вилку из розетки.
9. Не тяните вилку из розетки за шнур, берите вилку за корпус.
10. Будьте осторожны при работе с движущимися частями машины. Особое внимание уделяйте рабочей области вокруг иглы.
11. Используйте только оригинальную игольную пластину. Из-за неправильной пластины может сломаться игла.
12. Не используйте гнутые иглы.
13. Не тяните и не толкайте ткань при шитье, может сломаться игла.
14. Всегда ставьте выключатель в положение ВЫКЛ («Off») при регулировке или замене деталей в области работы иглы: заправке нити в иглу, смене иглы, заправке нижней нити, смене прижимной лапки и т.д.
15. Всегда отключайте машину от электрической розетки при проведении профилактических работ, снятии панелей и других процедур, описанных в этой инструкции.

## СОСТАВНЫЕ ЧАСТИ ШВЕЙНОЙ МАШИНКИ

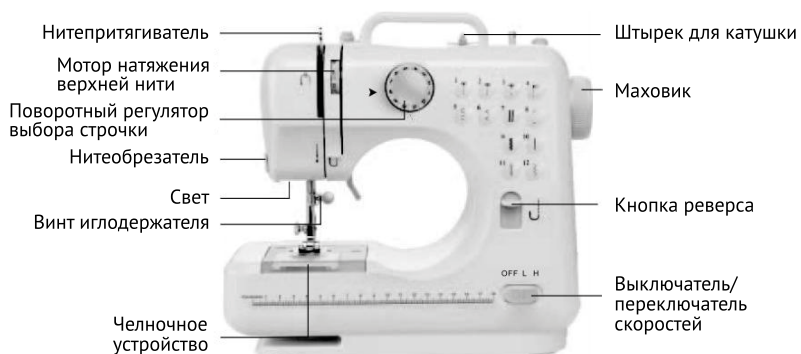

### ВИД СПЕРЕДИ

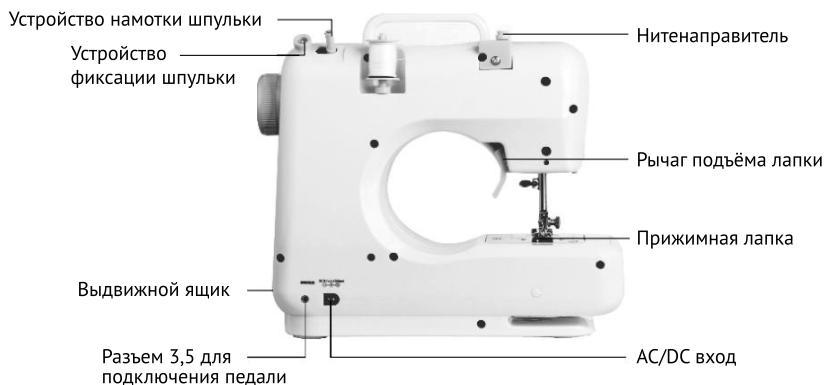

### ВИД СЗАДИ



## КОМПЛЕКТАЦИЯ

					
Педаль (1 шт)	Катушка с нитью (2 шт)	Шпулька (2 шт)	Иголка (1 шт)	Ните- вдеватель (1 шт)	Адаптер питания (1 шт)

## ПОДКЛЮЧЕНИЕ МАШИНКИ К ЭЛЕКТРОСЕТИ

1. Убедитесь, что переключатель скоростей на передней стороне швейной машинки находится в выключенном положении.
2. Подключите гнездо (А) к разъёму постоянного тока на задней стороне швейной машинки, и подключите адаптер (В) в электросеть.
3. Подключите педаль (С) к швейной машине, вставив штекер в разъем 3,5 на задней стороне швейной машинки.
4. Для работы на швейной машине вы можете использовать педаль (переключатель скоростей находится в положении ВЫКЛ.), или можно двигать «переключатель скоростей» влево (L) или вправо (H). Пожалуйста, обратите внимание, что обе установки будут включать машинку в автоматическом режиме. Низкое значение (L) позволяет шить медленно, в то время как высокое значение (H) – быстро.



### ВНИМАНИЕ!

Когда швейная машина не используется, убедитесь, что она выключена и отключена от сети питания.

## УСТАНОВКА БАТАРЕЙ

---

1. Убедитесь, что «переключатель скоростей» находится в положении «Выкл.»
2. Переверните швейную машинку на плоской поверхности и снимите крышку батарейного отсека.
3. Вставьте 4 батареи формата AA в отсек и закройте крышку батарейного отсека.

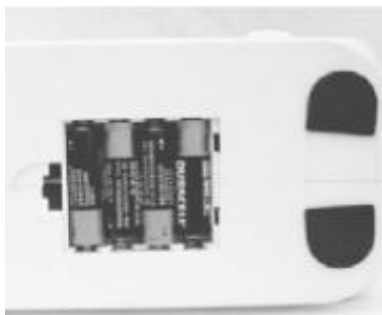

### ВНИМАНИЕ!

Для предотвращения случайного пуска швейной машины, всегда убеждайтесь, что «переключатель скоростей» находится в положении «Выкл.» при подключении, и замене элементов питания.

## ЗАПРАВКА НИТИ В ШВЕЙНУЮ МАШИНКУ

---





- Поверните маховик против часовой стрелки, пока игла не станет в наивысшее положение.
  - Установите катушку на штырек для катушки и зафиксируйте крышкой. Отмотайте с катушки немного нити. Катушка будет вести себя стабильно при шитье, если установить ее так, чтобы нить выходила позади нее, когда вы смотрите на машинку спереди.
1. Вытяните нить с установленной сверху на швейной машине катушки. Протяните нить влево по верхней стороне швейной машины и проведите ее через расположенный там же нитенаправитель. Нитенаправитель представляет собой выступающую пластиковую деталь, за которую цепляется нить, прежде чем пойти вниз.
    - Обязательно проведите нить за нитенаправителем, а не перед ним, чтобы потом она могла спокойно спуститься вниз по передней стороне швейной машины и дальше проложить там U-образный маршрут.
  2. Следуя указаниям стрелок на корпусе швейной машины, потяните нить с нитенаправителя на себя. Дальше необходимо зацепить ее за пластиковый натяжитель, расположенный ниже спереди на корпусе швейной машины, а затем снова поднять нить вверх. В результате спереди нить образует собой вытянутую вверх букву «U».
  3. После оформления нитью своеобразной буквы «U» вам потребуется провести нить через отверстие расположенного сверху нитепритягивателя, а затем опустить ее вниз по направлению к игльному механизму. Нитепритягиватель представляет собой металлическую деталь, которая торчит из корпуса швейной машины из щели второго нитенаправителя. У нитепритягивателя есть специальное отверстие, через который должна пройти нить. Когда вы выполните данный шаг, нить уже прорисует спереди на корпусе швейной машины большой S-образный зигзаг.
  4. Потяните нить к игле. Зацепите нить за последний нитенаправитель над иглой, а затем вденьте нить в небольшое игльное ушко и с противоположной стороны вытяните хвостик длиной около 10 см. Затем проведите хвостик нити под лапку швейной машины через имеющуюся в ее передней части прорезь.
    - Теперь верхняя нить швейной машины полностью заправлена, и вам остается лишь заправить нижнюю нить перед тем, как можно будет приступить к шитью.

## ЗАМЕНА ИГЛЫ

---

**ВНИМАНИЕ!** Извлеките батареи и/или отсоедините AC/DC адаптер перед началом замены иглы.

1. Поверните маховик, чтобы поднять иглу в крайнее верхнее положение.
2. Придерживая старую иглу ослабьте винт крепления иглы. Извлеките старую иглу и выбросьте её.
3. Вставьте новую иглу в зажим плоской стороной вправо.
4. Закрутите винт крепления иглы.



Рисунок 1



Рисунок 2

## ЗАМЕНА ШПУЛЬКИ

---

1. Поверните маховик, чтобы поднять иглу в крайнее верхнее положение. Поднимите рычаг прижимной лапки.
2. Сдвиньте защитную пластину вперёд и выньте шпульку.
3. Оставьте с новой шпульки хвост нити около 10 см и заправьте её в челночный отсек.
4. Держите нить свободно левой рукой. Поворачивайте маховик, пока он не опустится до конца вниз и опять не поднимется в крайнее верхнее положение.

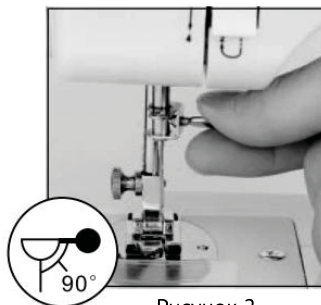
5. Слегка подтяните нить, которую вы держите левой рукой и заберите нижнюю нить, которая появится в петле верхней через прорез игольной пластины. Затем вытяните обе нити и откиньте их назад, оставив хвост около 10 см.

### **ВНИМАНИЕ!**

Важно, чтобы верхняя и нижняя нити были заправлены правильно. Проверьте внимательно и попрактикуйтесь на маленьком куске ткани делать стежки, прежде чем начать шить. Убедитесь, что вы всегда используете металлическую шпульку.



Рисунок 3



Рисунок 4

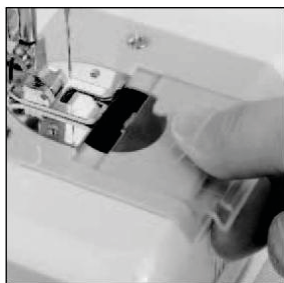

Рисунок 5



Рисунок 6

## ЗАМЕНА ПРИЖИМНОЙ ЛАПКИ

### 1. Снятие прижимной лапки:

Поверните маховик против часовой стрелки, чтобы поднять иглу в самое высокое положение (см. рис. А). Поднимите подъёмник прижимной лапки и нажмите на рычаг блокировки прижимной лапки. Прижимная лапка автоматически снимется с фиксирующего устройства (рис. Б).

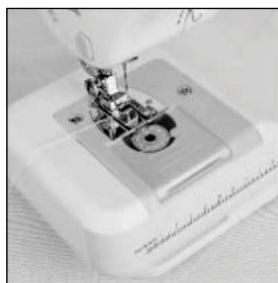
### 2. Установка прижимной лапки:

Поместите прижимную лапку под фиксирующее устройство прижимной лапки, опустите подъёмник прижимной лапки (см. рис. В), нажмите на фиксатор прижимной лапки, чтобы сбросить лапку, и поднимите подъёмник прижимной лапки (рис. Г).



Рисунок А



Рисунок Б



Рисунок В



Рисунок Г

### Предостережения:

1. Пожалуйста, всегда выключайте машинку, отключая адаптер питания от сети и отключая ножную педаль перед заменой прижимной лапки.

2. При замене прижимной лапки, пожалуйста, поставьте машину на устойчивую платформу.
3. Когда вы опускаете прижимную лапку, пожалуйста, держите руку или пальцы подальше от нижней части прижимной лапки, чтобы не поранить пальцы.

## ШИТЬЕ

---

1. Поверните маховое колесо сбоку швейной машинки против часовой стрелки, чтобы поднять иглу в крайнее верхнее положение. Поднимите прижимную лапку и расположите ткань, которую Вы хотите шить под лапку (рис.7).
2. Опустите прижимную лапку (рис.8).
3. Швейная машина может работать двумя способами: с ножной pedalю или с «переключателем скоростей» вручную. Для управления швейной машиной pedalю просто нажмите Вашей ногой на pedalю для начала шитья и снимите ногу с педали для остановки. Вторым способом: когда Вы будете готовы приступить к шитью, сдвиньте «переключатель скоростей» влево к знаку (L) что бы шить медленно и машинка включится автоматически, или вправо к знаку (H) что бы шить быстро. Что бы прекратить шить сдвиньте переключатель в положение «Выкл.» (OFF) (рис.9).
4. Поверните маховое колесо сбоку швейной машинки против часовой стрелки, чтобы поднять иглу в крайнее верхнее положение. Поднимите прижимную лапку и потихоньку оттяните верхнюю и нижнюю нити, затем аккуратно выньте материал из-под лапки швейной машины (рис.10).
5. Обрежьте нить, используя устройство для обрезки нити.

### **ВНИМАНИЕ!**

**Когда машина работает, не прикасайтесь к регулятору длины стежка.**

## СОВЕТЫ ПО ИСПОЛЬЗОВАНИЮ

Пожалуйста, поверните маховик, если снять ткань трудно, а затем осторожно вытяните ткань.

Если нить запуталась или её заклинило, пожалуйста, поверните маховик и одновременно слегка потяните за нить, чтобы освободить её. Неправильные действия могут привести к повреждению нижнего шпульного механизма. Пожалуйста, не нажимайте и не тяните его.



Рисунок 7



Рисунок 8

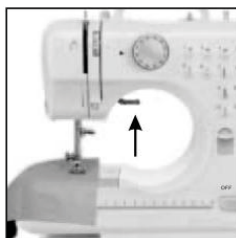

Рисунок 9

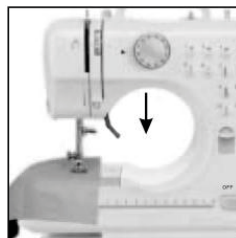

Рисунок 10

## ОСОБЕННОСТИ

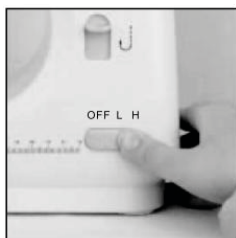
### 12 типов стежков

1. Швейная машина имеет выбор из 12 различных стежков по типу/длине. Чтобы выбрать необходимую строчку, посмотрите на диаграммы, которые пронумерованы 1-12 на передней панели швейной машины. Выберите соответствующий номер на циферблате

регулятора стежка, выставив его напротив стрелки. Например, чтобы выбрать зигзаг (диаграмма №6), просто поверните регулятор до числа 6 на циферблате так, что бы он стал напротив стрелки.

2. Если вы хотите изменить тип стежка, поверните маховик сбоку машины, чтобы поднять иглу в крайнее верхнее положение и установите выбранный номер строчки на регуляторе, так как об этом написано в пункте 1.

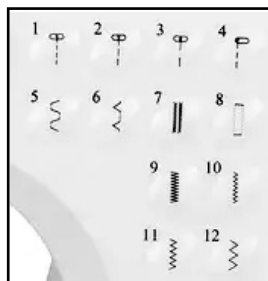

### Реверс стежков

Обратный шов (шов назад) полезен для закрепления строчки вначале и в конце. Для использования этой функции выполните следующие действия:

1. Шейте вперёд, как обычно, а затем нажмите и удерживайте кнопку «Обратного (реверсивного) стежка» на передней стороне машины, чтобы шить в обратном направлении.
2. Шить снова вперёд просто – отпустите кнопку реверса.

### Установка скорости шитья

Эта швейная машина имеет две скорости шитья. При сдвиге регулятора от положения «OFF» вправо, к «H» позиции скорость шитья будет увеличиваться, в то время как влево к позиции «L» скорость будет снижаться.



### Работа лампочки

Если Вам требуется дополнительный свет, нажмите кнопку «ON». Нажмите кнопку ещё раз, чтобы его выключить.



### Шитье рукавов

Эта швейная машина была разработана, чтобы шить рукава или изделия с любым узким отверстием в одежде.

1. Поднимите прижимную лапку.
2. Поместите одежду на «швейную руку».
3. Опустите прижимную лапку и шейте, как это было описано выше.



### Ящик

На боковой стороне машины есть ящик для удобного хранения аксессуаров.



### Намотка нитки на шпульку



Рисунок 11



Рисунок 12

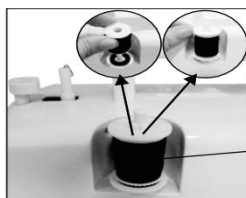

Рисунок 13

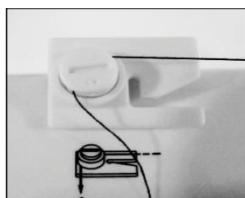

Рисунок 14

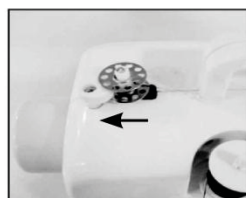

Рисунок 15

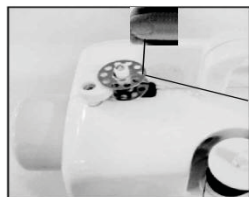

Рисунок 16

1. Поместите катушку с нитью на стержень (рис.11).
2. Отведите нить вправо и проведите через диск натяжения (рис.12).
3. Вставьте шпульку в устройство для намотки шпульки и подтолкните её влево (рис.13).

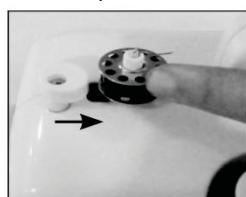

4. Нажмите переключатель скорости, чтобы начать обмотку (рис.14).
5. Остановите намотку после того, как нужный объем нити наматывается на бобину (рис.15).
6. Снимите шпульку со стрежня и обрежьте нить (рис.16).

**Примечание:** Пожалуйста, убедитесь, что в игле нет нити во время намотки шпульки.

## РЕГУЛИРОВКА ШВА

1. Как показано на рисунке А, нормальная строчка должна иметь равномерный шов как с низу так и сверху.

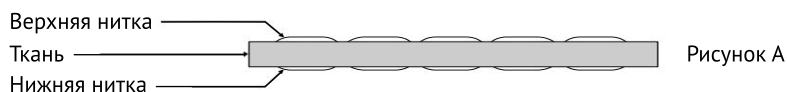

2. Если нижняя нитка выглядит как прямая линия, это указывает на то, что верхняя нить слишком ослаблена. Пожалуйста, увеличьте натяжение верхней нити регулятором.



3. Однако, когда верхняя нить выглядит как прямая линия, это указывает на чрезмерное натяжение верхней нити, медленно поверните зажим нити против часовой стрелки для уменьшения давления, и строчка придёт в норму.



## ПЕТЕЛЬКА ДЛЯ ПУГОВИЦЫ

1. Положите ткань под прижимную лапку и опустите прижимную лапку на ткань, где вам нужно пришить петлю, затем выберите шаблон стежка №8.
2. Включите переключатель и прошейте 5-6 стежков на низкой скорости, затем выключите переключатель (рис. 17).
3. Выберите шаблон стежка №7, включите переключатель и пришейте ткань подходящей длины, затем выключите переключатель. Обратите внимание, чтобы стежок шёл по прямой линии (рис. 18).
4. Выберите схему стежка №8, затем включите переключатель и прошейте 5-6 стежков на низкой скорости, затем выключите переключатель (рис. 19).
5. Поднимите прижимную лапку, поворачивая ткань на 180° (рис. 20)
6. Выберите рисунок стежка №7, затем включите переключатель и шейте до тех пор, пока петля не будет полностью пришита (рис. 21).



Рисунок 17



Рисунок 18

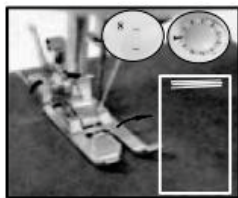

Рисунок 19

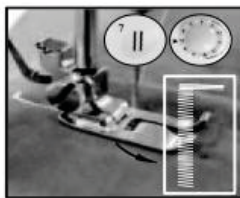

Рисунок 20



Рисунок 21

## ВОЗМОЖНЫЕ ПРОБЛЕМЫ И МЕТОДЫ ИХ РЕШЕНИЯ

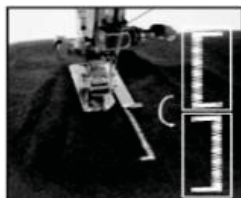
Проблемы	Причина	Решение
Отсутствует питание машины, работает медленно	Неправильно вставлены батареи	Переставьте батарейки
	Низкий заряд батареи	Вставьте новые батарейки
	Не плотно вставлен адаптер	Проверить адаптер
Пропуск стежков	Игольное ушко не попадает в середину	Извлеките и снова вставьте иглу в зажим
	Игла изогнута	Замените иглу
	Лапка прижата слабо	Прижмите лапку крепче
Не захватывается нижняя нить	Нижняя нить могла закончиться	Заменить шпульку с новой ниткой
	Игла вставлена неправильно	Переставьте иглу
Рвется нить	Игла изогнута	Извлеките и переставьте иглу
	Игла вставлена неправильно	Переставьте иглу
	Слишком сильное натяжение нити	Установите натяжение нити между отметками 3-5
Стежки слишком свободные или неровные	Слабое натяжение верхней нити	Проверьте натяжения нитей, ничего ли не мешает их движению
	Нить где-то блокируется	
Ломается иголка	Игла изогнута или деформирована	Замените иглу

## ПОДХОДЯЩАЯ ТКАНЬ ДЛЯ ШИТЬЯ

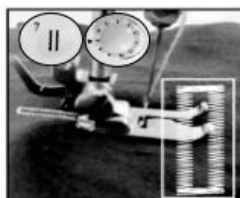
Ткань Тип ткани	Хлопок/лён	Шёлк/шерсть	Полиэстер	Эластан
Средняя	✓	✗	✓	△
Плотная	✓	✗	✓	△
Тонкая	✓	✗	✗	✗
Жёсткая	✓	✓	✓	△
Мягкая	✗	✗	✗	✗

### Качество пошива:

- ✓ Легко
- ✗ Сложно
- △ Не гладко

### Примечание:

1. Определение толщины ткани:

Тонкая (ткань): два слоя ткани толщиной < 0.35 мм;

Толстая (ткань): два слоя ткани толщиной > 0.8 мм;

Обычная (ткань): два слоя ткани толщиной от 0.35 мм до 0.8мм.

2. Определение эластичной ткани:

Если ткань размером «100 мм x 30 мм» растягивается до 106 мм или более под действием силы натяжения 0.5 кг, то ткань определяется как эластичная, в противном случае она неэластична.

3. Жёсткая ткань: например, джинсы и т.д.

4. Мягкая ткань: например, полотенце, тряпка и т.д.

## ХРАНЕНИЕ

---

- Всегда отключайте машинку от сети перед хранением.
- Храните устройство в сухом прохладном месте, недоступном для детей.

## УТИЛИЗАЦИЯ

---



### **Бывшие в употреблении бытовые электроприборы:**

1. Если вы больше не хотите пользоваться своим электроприбором, бесплатно сдайте его на склад вторичной переработки бывших в употреблении электроприборов.
2. Использованные электроприборы не должны попадать в бытовой мусор (см. символ).

### **Дальнейшие инструкции по утилизации:**

1. Верните электроприбор в таком состоянии, чтобы это не повлияло отрицательно на его последующее повторное использование или переработку отходов. Необходимо заранее извлечь батарейки и избегать разрушения деталей, содержащих жидкости.
2. Электроприборы могут содержать вредные вещества. Неправильное обращение с прибором или его повреждение могут привести к проблемам со здоровьем, загрязнению воды или грунта при последующей утилизации прибора.

### **ВНИМАНИЕ!**

Вследствие постоянного совершенствования продукции производитель сохраняет за собой право на внесение изменений в конструкцию, комплектацию и технические характеристики.

## ЭЛЕКТРОННАЯ ГАРАНТИЯ

---

Гарантийное обслуживание производится изготовителем или официальным представителем при наличии гарантийного талона или зарегистрированной электронной гарантии. При использовании электронной гарантии бумажный гарантийный талон заполнять не нужно.

**Зарегистрируйтесь и получите 1 год гарантии.**

1. Перейдите по данному QR-коду:



Наведите камеру телефона и перейдите по ссылке

2. Заполните обязательные поля.
3. Поздравляем Вас! После регистрации вы получаете 1 год гарантии. Электронная гарантия онлайн является полным аналогом бумажному гарантийному талону и не требует дополнений.

**К не гарантийным** относятся следующие случаи:

- Наличие следов механических повреждений, следов воздействия агрессивных сред.
- Отсутствие гарантийных пломб, следы заливки жидкостями, пайки, перегрева.
- Механическое повреждение корпуса и компонентов устройства.
- Следы неквалифицированного ремонта и прочие признаки вмешательства.

Срок выполнения гарантийного обслуживания может достигать 45 суток.

## **ИНФОРМАЦИЯ О СЕРТИФИКАТЕ СООТВЕТСТВИЯ**

---

Товар сертифицирован.

Товар соответствует требованиям нормативных документов:  
ТР ТС 004/2011 «О безопасности низковольтного оборудования»  
213к сертификата регламента ТР ТС 004/2011  
ТР ТС 020/2011 «Электромагнитная совместимость технических средств»

**№ сертификата:** ЕАЭС RU C-CN.ПФ02.В.08073/24

**Срок действия:** с 15.01.2024 до 14.01.2029

## **ИНФОРМАЦИЯ О ДЕКЛАРАЦИИ СООТВЕТСТВИЯ**

---

Прибор соответствует требованиям ТР ЕАЭС 037/2016 «Об ограничении применения опасных веществ в изделиях электротехники и радиоэлектроники», принят решением Совета Евразийской экономической комиссии от 18 октября 2016 года №113.

**№ декларации:** ЕАЭС № ВУ/112 11.01. ТР037 019.01 09071

**Срок действия:** с 18.01.2024 по 17.01.2029

**Срок службы:** 5 лет  
**Срок гарантии:** 1 год

**EAC** товар  
сертифицирован

**Изготовитель:** Нинбо Изи Трейд Корпорейшн Лимитед, А11, 15Ф, Мировой торговый центр, №29, Дунду Роуд, Нинбо, Чжэцзян.

**Импортер:** ЗАО «ТГТ», Республика Беларусь, 220083, г. Минск, пр-т Дзержинского, д. 90, пом. 427.

**Разработано в Беларуси. Сделано в Китае.**

**Уполномоченная организация для принятия претензий на территории РФ:**

ООО «КингПро», 109316 г. Москва, проспект Волгоградский 35, офис 101а.

**Уполномоченная организация для принятия претензий на территории РБ:**

ЗАО «ТГТ», Республика Беларусь, 220083, г. Минск, пр-т Дзержинского, д. 90, пом. 427.



# НАЧНИ С МАЛОГО

**RageX** – белорусский бренд, созданный как сочетание надежности, качества и доступности. Если вы цените функциональность и хотите, чтобы техника делала вашу жизнь комфортнее ежедневно, вы точно его оцените.

Наш бренд постоянно обновляет ассортимент, следуя за новейшими трендами с учетом потребностей наших клиентов. Мы стремимся предложить вам самые современные и инновационные решения для вашего дома.

Будем рады видеть ваши отзывы  
с фото или видео процесса работы.

Подписывайтесь на наши соц. сети и следите за новинками:

 [ragex\\_store](https://www.instagram.com/ragex_store)

 [ragexstore](https://vk.com/ragexstore)

 [ragex\\_world](https://www.youtube.com/ragex_world)



[ragexstore.ru](https://ragexstore.ru)